



PARTYBOX 1000



MANUAL DO PROPRIETÁRIO

Instruções de segurança

Verifique a voltagem da rede elétrica antes de usar

PARTYBOX 1000 projetadas para serem ligadas à eletricidade a 100 a 240 Volts e ~50 a 60 Hz. O uso de voltagens incorretas pode danificar o produto ou criar riscos de segurança e de incêndio. Se tiver alguma dúvida sobre a voltagem apropriada para o produto que adquiriu ou sobre a voltagem da rede elétrica em sua região, procure o seu revendedor antes de ligar o produto em uma tomada.

Nunca use extensões

Para evitar riscos à segurança, use apenas o cabo de alimentação fornecido com o produto. Evite usar extensões. Assim como em qualquer instalação elétrica, nunca passe fios de extensão por baixo de tapetes ou carpetes nem coloque-os embaixo de objetos pesados. Cabos de alimentação danificados devem ser trocados imediatamente por uma assistência técnica autorizada por um cabo novo que atenda às especificações de fábrica.

Manuseie o cabo de alimentação de energia com cuidado

Quando desconectar o cabo de alimentação da rede elétrica, puxe apenas a tomada e nunca o cabo. Se achar que vai passar muito tempo sem usar o produto, desligue-a da tomada.

Nunca abra o gabinete.

O produto não contém nenhum componente cuja manutenção possa ser feita pelo usuário. Abrir o gabinete pode criar riscos de choque elétrico, e a garantia será anulada se o produto for modificado. Se cair água dentro do produto, desconecte-o imediatamente da rede elétrica e procure uma assistência técnica autorizada.

ADVERTÊNCIA SOBRE EPILEPSIA

**Algumas pessoas podem sofrer
convulsões epiléticas ao olhar para
luzes piscando.**

ÍNDICE

INSTRUÇÕES DE SEGURANÇA	2	9. CONFIGURAÇÕES	12
1. INTRODUÇÃO	4	9.1 MODO TWS	12
2. CONTEÚDO DA CAIXA	4	9.2 MODO DEMO	12
3. APRESENTAÇÃO	5	9.3 MODO DE ESPERA	12
3.1 PAINEL SUPERIOR	5	10. ESPECIFICAÇÕES	12
3.2 PAD DE EFEITOS DJ	6	11. SOLUÇÃO DE PROBLEMAS	13
3.3 PAINEL TRASEIRO	7	12. CONFORMIDADE	13
4. POSICIONAMENTO	7	13. LICENCIAMENTO	14
5. LIGA	8		
6. MODO DE USAR A PARTYBOX	8		
6.1 CONEXÃO BLUETOOTH	8		
6.2 CONEXÃO USB	9		
6.3 CONEXÃO AUX	9		
6.4 LINE IN	9		
6.5 MIXAGEM DE SOM COM MICROFONE OU GUITARRA	10		
7. TRANSPORTE	10		
8. PULSEIRA DE CONTROLE POR GESTOS	11		
8.1 LIGA/DESLIGA	11		
8.2 TROCA DA BATERIA	11		
8.3 A PULSEIRA DE CONTROLE POR GESTOS COMANDA A PARTYBOX	11		

1. INTRODUÇÃO

Muito obrigado por adquirir uma caixa de som **JBL PARTYBOX 1000**. Este manual contém informações sobre o produto. Leia cuidadosamente o manual. Ele contém uma descrição do produto e instruções passo-a-passo sobre como instalar e começar a usar. Antes de começar a usar o produto, leia cuidadosamente todas as instruções de segurança.

Se tiver alguma dúvida sobre o produto, sua instalação ou o modo de usá-lo, procure o seu revendedor ou a assistência técnica ou acesse nosso website em www.jbl.com

2. CONTEÚDO DA CAIXA

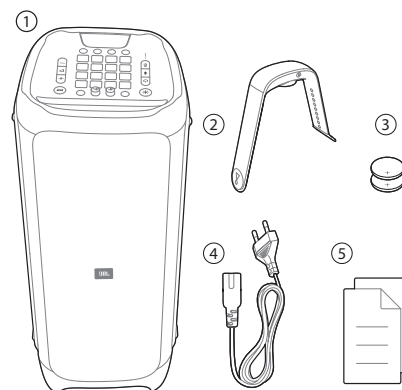

- 1) Caixa de som
- 2) Cabo de alimentação*
- 3) Pulseira de DJ
- 4) Guia de Início Rápido, Ficha de Segurança e Cartão de Garantia

* O cabo de alimentação e o tipo de tomada variam de região para região.

3. APRESENTAÇÃO

3.1 Painel superior

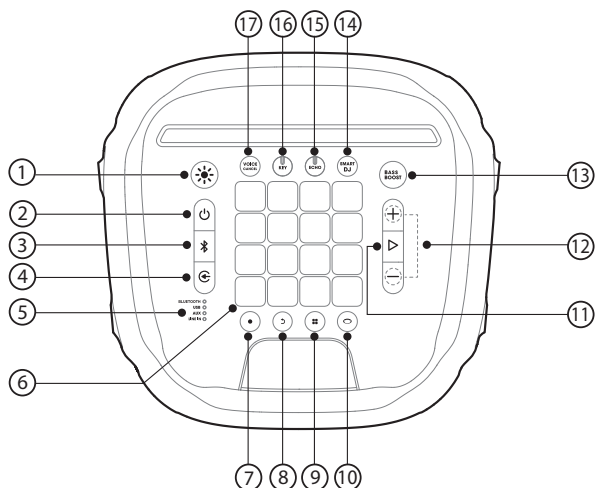

- 1) ✨
 - Pressione para alternar entre os padrões de iluminação.
 - Pressione por dois segundos para ligar ou desligar a luz estroboscópica.
- 2) ⏻
 - Liga/desliga.
- 3) 📶
 - Entra no modo de emparelhamento Bluetooth.
 - Pressione por 20 segundos para desconectar o dispositivo atual e emparelhar outro dispositivo.
- 4) 🔊
 - Seleciona a fonte de sinal (Bluetooth, USB, AUX ou LINE IN).
- 5) Bluetooth
 - Os LEDs indicadores mostram a fonte de sinal selecionada.
- 6) 🎛️
 - Teclas de controle do DJ.
- 7) ●
 - Grava outra faixa. Podem-se gravar até oito faixas.
- 8) ↶
 - Apaga a última faixa gravada.
 - Pressione por dois segundos para apagar todas as faixas gravadas.
- 9) 🎛️
 - Seleciona um efeito de som (percussão, teclado, piano, DJ, customizado).
- 10) ○
 - Entra no modo de controle de cores, no qual se pode alternar as cores usando os botões no painel frontal ou a pulseira.

- 11) — / +
 - Aumenta ou diminui o volume.
 - Pressione ambos os botões para emudecer o som.
- 12) ▶
 - Inicia ou pausa a música.
 - Pressione duas vezes para reproduzir a próxima faixa.
 - Pressione três vezes para reproduzir a faixa anterior.
- 13) **BASS BOOST**
 - Alterna o boost de som para o nível 1, nível 2 ou desligado.
- 14) **SMART DJ**
 - Liga ou desliga o recurso Smart DJ.
- 15) **ECHO**
 - Ajusta o volume de eco. (Conecte um microfone para entrar no modo karaokê.)
- 16) **KEY**
 - Ajusta o nível. (Conecte um microfone para entrar no modo karaokê.)
- 17) **VOICE CANCEL**
 - Liga ou desliga a entrada de voz. (Conecte um microfone para entrar no modo karaokê.)

Observações:

- O Smart DJ analisa o ritmo da música e introduz efeitos de mixagem como flanger, phasing e chorus.
- O Smart DJ acompanha ritmos rápidos como club, hip-hop e techno.
- Quando é usada a fonte de sinal USB, o Smart DJ preenche as lacunas silenciosas entre duas faixas para não interromper a música.

Funcionamento do LED

⏻	○ Apagado	Desligado
	○ Branco contínuo	Ligado
	● Ambar contínuo	Espera
📶	○ Apagado	Desconectado
	○ Branco contínuo	Conectado
	⚙️ Branco piscando	Emparelhando
BASS BOOST	○ Apagado	Desligado
	○ Branco contínuo	Ligado
VOICE CANCEL	○ Apagado	Desligado
	○ Branco contínuo	Ligado
Canal D/E	○ Apagado	Desligado
	○ Branco contínuo	Ligado
SMART DJ	○ Apagado	Desligado
	○ Branco contínuo	Ligado

Aviso:

- Nunca olhe diretamente para as fontes de luz quando elas estiverem ligadas ou piscando.

3.2 Pad de efeitos DJ

Controle de cores

Pressione  para entrar no modo de controle de cores e depois qualquer tecla de controle de efeitos para selecionar a cor da iluminação da PartyBox e das pulseiras próximas. A cor será exibida por cinco segundos. Para escolher a cor exibida, pressione por dois segundos as teclas de controle de DJ.

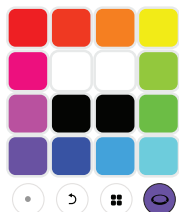

Efeitos sonoros

A tecla  seleciona um efeito de som (percussão, teclado, piano, DJ, customizado).

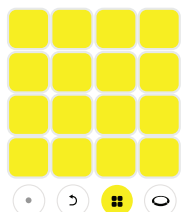

Percussão (padrão)

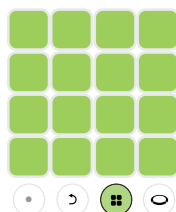

Teclado

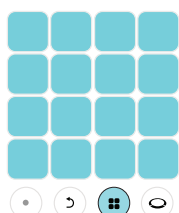

Piano

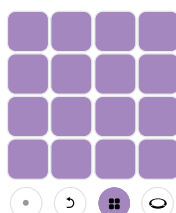

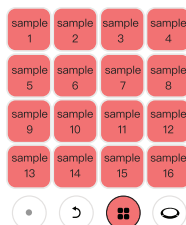

Efeitos de DJ

Customizar efeitos



Efeitos customizados (requer formato MP3).

1. Introduza um stick USB.
2. Selecione a fonte USB usando a tecla .
3. Selecione os efeitos customizados usando a tecla .
4. Os efeitos de som gravados no USB serão carregados. Durante o carregamento, as teclas emitirão luz rosa oscilante uma de cada vez. Os efeitos serão carregados em ordem alfabética. A memória tem capacidade para até 16 efeitos.

Observações:





- Apenas o formato MP3 é suportado.
- Os primeiros 16 efeitos serão carregados a partir do stick USB. Cada sample podem ter no máximo 96 segundos.
- Depois de carregar os samples, pode-se retirar o stick USB. Os samples serão apagados quando a caixa de som for desligada.

Formato suportado: MP3

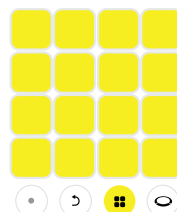
Extensão	Codec	Taxa de amostragem	Bitrate
MP3	MPEG1 layer2/3	32 / 44.1 / 48	32 / 40 / 48 / 56 / 64 / 80 / 96 / 112 / 128 / 160 / 192 / 224 / 256 / 320
	MPEG2 layer2/3	16 / 22.05 / 24	8 / 16 / 24 / 32 / 40 / 48 / 56 / 64 / 80 / 96 / 112 / 128 / 144 / 160
	MPEG2.5 layer3	8 / 11.025 / 12	8 / 16 / 24 / 32 / 40 / 48 / 56 / 64 / 80 / 96 / 112 / 128 / 144 / 160

Gravação de efeitos



1. O botão  inicia a gravação. Quando a gravação começar, o botão de gravação piscará em vermelho.
2. Liga a controladora de DJ.
3. Pressione  para interromper a gravação. (A gravação será interrompida automaticamente depois de 30 segundos.)
4. Pressione  para gravar outro sample. O som gravado será reproduzido em sequência junto com os outros gravados. Os samples gravados em seguida terão duração igual ou menor que a do primeiro sample.
5. Pressione  para apagar o último sample gravado. Para apagar todos os samples gravados, pressione  por dois segundos. (Podem-se gravar até oito faixas.)

3.3 Painel traseiro

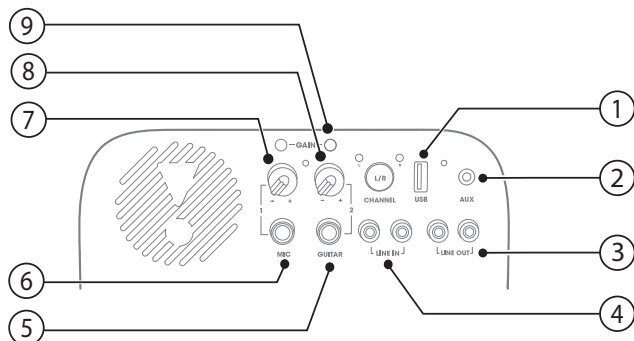

1) USB

- Conecta um dispositivo de armazenamento USB.
- Carrega dispositivos USB externos.

2) AUX

- Conecta uma fonte de sinal externo usando um cabo de áudio.

3) LINE OUT

- Conexão para entradas analógicas de outros equipamentos de som usando um cabo RCA.

4) LINE IN

- Conecta a saídas analógicas de outros equipamentos de som usando um cabo RCA.

5) GUITAR

- Conexão para guitarra (vendida separadamente).

6) MIC

- Conexão para microfone (vendido separadamente).

7) VOLUME (MIC)

- Ajusta o volume do microfone.

8) VOLUME (GUITAR)

- Ajusta o volume da guitarra.

9) GAIN

- Ajustes de ganho da guitarra e do microfone para compensar as diferenças de sensibilidade entre as duas entradas.

4. POSICIONAMENTO

Observação:

- Nunca empurre a caixa de som ou sente sobre ela. Isso pode causar defeitos, lesões corporais ou danos ao equipamento ou a outros bens.

Coloque a caixa de som em posição vertical sobre uma superfície plana e estável com os pés de borracha voltados para baixo.

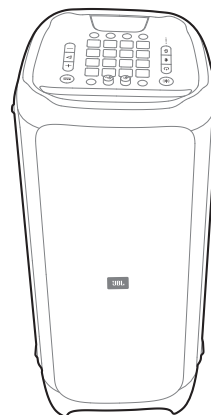

5. LIGA

Aviso:

- Use apenas o cabo de alimentação fornecido com o produto.

Conecte uma extremidade do cabo de alimentação ao conector **POWER** na parte traseira da caixa de som e a outra extremidade em uma tomada de parede energizada.

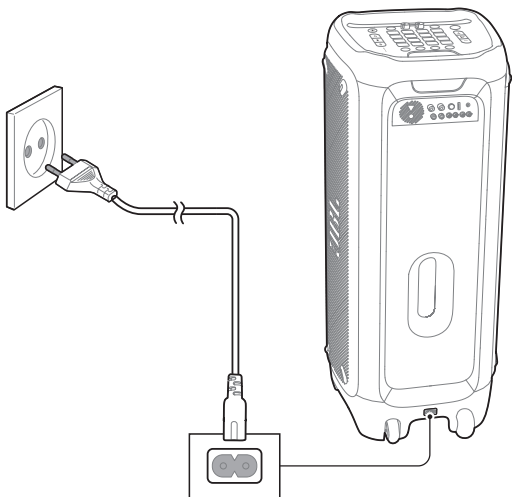

6. MODO DE USAR A PARTYBOX

6.1 Conexão Bluetooth

A **PartyBox** pode ser usada como caixa de som externa por smartphones ou tablets com Bluetooth.

1. Pressione para entrar no modo de emparelhamento Bluetooth.
2. Selecione **JBL PartyBox 1000** para conectar.
3. Uma vez conectada, a caixa de som reproduzirá os sinais de áudio enviados por Bluetooth.

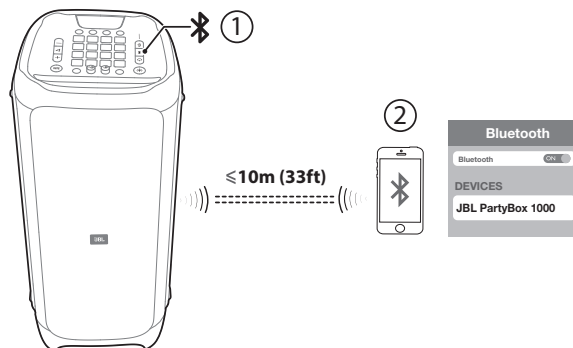

Observações:

- A caixa de som pode memorizar até oito dispositivos emparelhados. Se um nono dispositivo for emparelhado, ele substituirá o primeiro.
- Se for solicitado um código PIN para conectar um dispositivo Bluetooth, digite "0000".
- O desempenho Bluetooth pode ser prejudicado se o dispositivo fonte do sinal estiver muito afastado da caixa de som.

Para desconectar uma conexão Bluetooth:

- Desligue a caixa de som.
- Desligue o Bluetooth no dispositivo.
- Leve a caixa de som para fora do alcance do Bluetooth.

Para reconectar um dispositivo Bluetooth:

- Quando for ligada novamente a caixa de som tentará se conectar ao último dispositivo à qual foi conectada.
- Se a conexão não for realizada, selecione **JBL PartyBox 1000** no dispositivo Bluetooth para iniciar o processo de conexão.

6.2 Conexão USB

A **PartyBox** pode reproduzir música armazenada em dispositivos USB.

Conecte o dispositivo de armazenamento USB na porta USB da **JBL PartyBox** e selecione USB como fonte de sinal. A música começará a ser reproduzida automaticamente. Se não funcionar, verifique se o dispositivo USB contém arquivos em um dos formatos de áudio especificados na tabela a seguir.

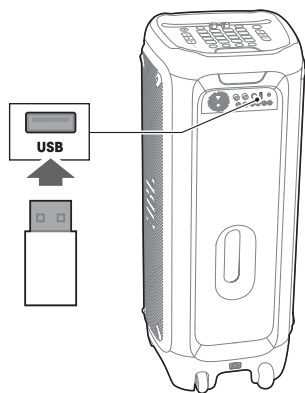

Formatos de áudio

Extensão	Codec	Taxa de amostragem	Bitrate
WAVE	PCM	8 / 11.025 / 12 / 16 / 22.05 / 24 / 32 / 44.1 / 48	384 / 529.2 / 576 / 768 / 1058.4 / 1152 / 1536 / 2116.8 / 2304
MP3	MPEG1 layer2/3	32 / 44.1 / 48	32 / 40 / 48 / 56 / 64 / 80 / 96 / 112 / 128 / 160 / 192 / 224 / 256 / 320
	MPEG2 layer2/3	16 / 22.05 / 24	8 / 16 / 24 / 32 / 40 / 48 / 56 / 64 / 80 / 96 / 112 / 128 / 144 / 160
	MPEG2.5 layer3	8 / 11.025 / 12	8 / 16 / 24 / 32 / 40 / 48 / 56 / 64 / 80 / 96 / 112 / 128 / 144 / 160
WMA		8 / 11.025 / 16 / 22.05 / 32 / 44.1/48	5 / 6 / 8 / 10 / 12 / 16 / 20 / 22 / 32 / 36 / 40 / 44 / 48 / 64 / 80 / 96 / 128 / 160 / 192 / 256 / 320

6.3 Conexão AUX

1. Conecte um cabo de áudio e selecione a fonte Aux. Podem ser usadas as seguintes conexões:
 - O conector de fones de ouvido de um dispositivo portátil.
 - O conector **AUX** da caixa de som.
2. Ligue a fonte do sinal de áudio para começar a reproduzi-lo.

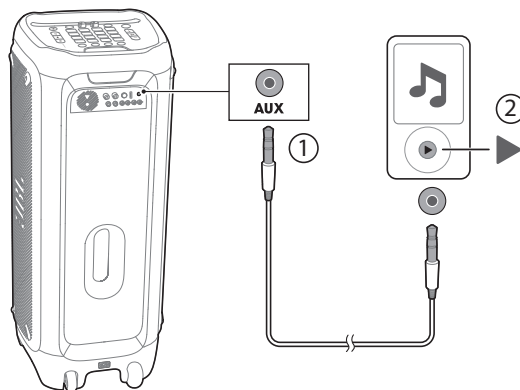

6.4 LINE IN

Conecte um par de cabos de áudio **RCA** (vermelho e branco, vendido separadamente) às seguintes saídas:

- Saídas de áudio **RCA** (vermelho e branco) de um equipamento analógico como uma **TV** ou **DVD**.
- Conectores **LINE IN (L/R)** na parte traseira da caixa de som.

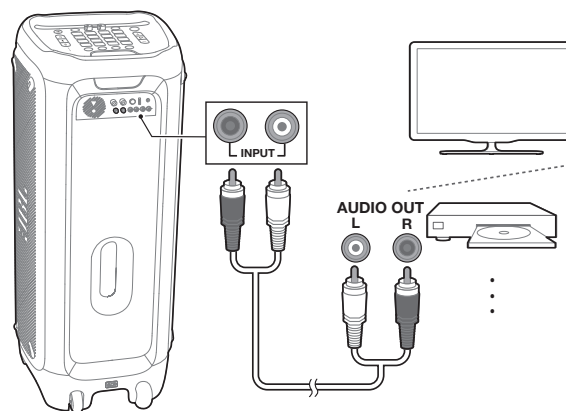

6.5 Mixagem de som com microfone ou guitarra

Se um microfone ou guitarra elétrica (vendidos separadamente) forem conectados à caixa de som, suas saídas podem ser mixadas com uma terceira fonte de sinal.

1. Ajuste o volume usando o controle de volume **MIC/GUITAR**.
2. Conecte o microfone à entrada **MIC/GUITAR** da caixa de som.
3. Fale no microfone ou toque a guitarra.
 - Para ajustar o volume da fonte de áudio, pressione **+** / **-**.
 - Para ajustar o volume do microfone ou guitarra, gire o controle **MIC/GUITAR**.

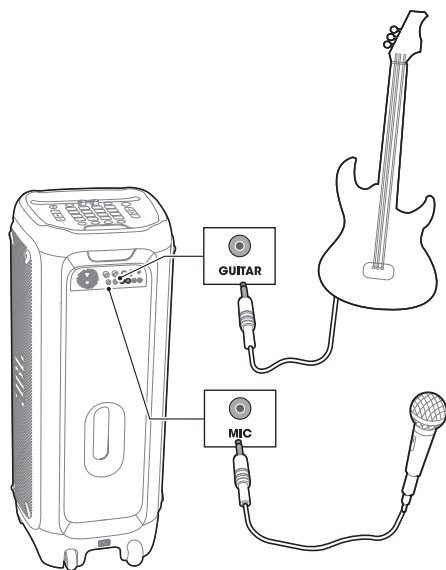

Aviso:

- Se o microfone ou a guitarra não estiverem em uso, ajuste o controle **MIC/GUITAR** para o nível mínimo e desconecte esses acessórios da caixa de som.

7. TRANSPORTE

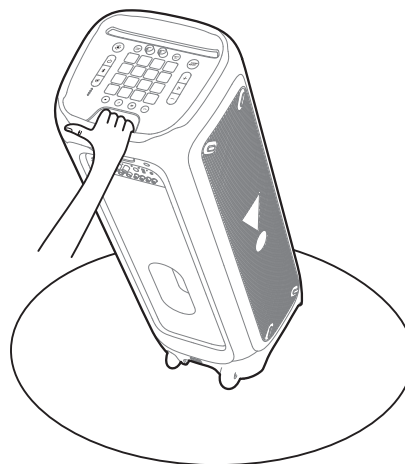

Avisos:

- Antes de transportar a caixa de som, verifique se todos os fios estão desconectados.
- Para evitar lesões corporais ou danos materiais, segure a caixa de som com firmeza ao transportá-la.



8. PULSEIRA DE CONTROLE POR GESTOS

8.1 Liga/desliga

- O botão  liga a pulseira de controle por gestos e a emparelha automaticamente com a PartyBox.
- Pressione  para ligar a pulseira de controle por gestos.

8.2 Troca da bateria

Observação:

- A pulseira de DJ é movida a bateria. Quando a bateria da pulseira descarregar, ela começará a piscar em vermelho e se desligará em cinco minutos.

Abra a tampa do compartimento de bateria puxando-a na direção indicada pela seta. Coloque as baterias (3 V) e recoloque a tampa.

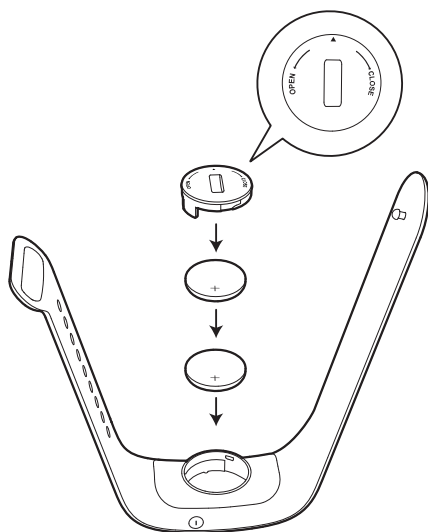

Observação:

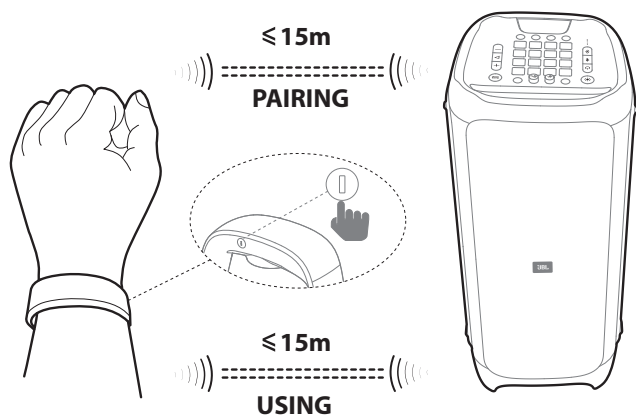

- A pulseira de controle por gestos se conectará automaticamente com a PartyBox 1000 mais próxima.



8.3 A pulseira de controle por gestos comanda a PartyBox

Observação:

- A pulseira deve ser girada em arcos de pelo menos 20 cm de diâmetro.

Gesto	Ação
Palmas  x2	Produz efeito sonoro 1
Agitar  x4	Produz efeito sonoro 2
Girar 	Mudar padrão de luzes

9. CONFIGURAÇÕES

9.1 Modo TWS

No modo TWS, as caixas de som **PartyBox 1000** podem se conectar umas às outras.

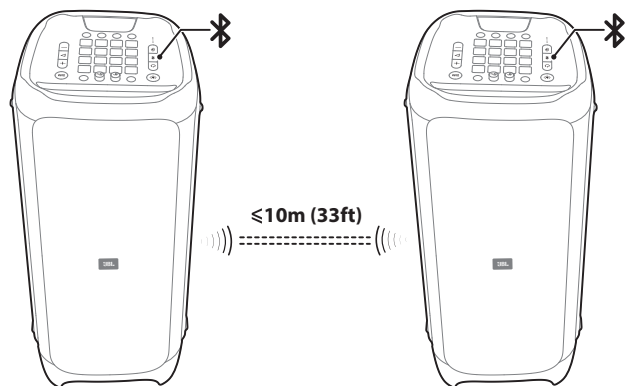

1. Pressione nas duas caixas de som por cinco segundos. Um som será emitido para indicar que elas entraram no modo de emparelhamento. Quando a conexão TWS estiver estabelecida, outro som será emitido.
2. Pressione **L/R** em uma caixa de som para alternar entre os canais **L** (esquerdo) e **R** (direito) e o modo estéreo. A outra caixa de som se ajustará automaticamente. Por padrão, a caixa de som principal (canal L) se conectará primeiro ao dispositivo; a caixa de som secundária (canal R) se conectará em seguida.

9.2 Modo demo

Aviso:

- Antes de entrar no Modo Demo, verifique se a PartyBox está ligada na tomada.
- Se não estiver ligada na tomada, a PartyBox se desligará. A PartyBox retornará automaticamente ao modo demo ao ser reconectada à rede elétrica.

Para entrar ou sair do Modo Demo, pressione e **BASS BOOST** ao mesmo tempo por cinco segundos.

No Modo Demo, todas as fontes de sinal e todos os botões (exceto **+**, **-**, e **BASS BOOST**) são desligados.

Observação:

- A PartyBox vem com três faixas de música pré-gravadas de 30 segundos cada.

Playback

- Pressione uma vez para iniciar, pausar ou continuar. Um sample será reproduzido por apenas 30 segundos.
- Para reproduzir a próxima faixa, pressione após a pausa.

9.3 Modo de espera

O modo de espera só poderá ser ativado depois que a caixa de som passar 20 minutos sem ser usada. Para sair do modo de espera, pressione ou

10. ESPECIFICAÇÕES

- Nome do produto: PartyBox 1000
- Entrada de energia: 100 a 240 V ~ 50/60 Hz
- Consumo de energia: 150 W
- Consumo de energia em espera: <2 W com conexão BT; <0,5 W sem conexão BT
- Saída USB: 5 V \equiv 2,1 A
- Alto-falantes drivers 1 x subwoofer de 12", 2 x mid-range de 7" e 1 x driver de compressão
- Impedâncias dos alto-falantes: Subwoofer: 3 Ohms; midrange: 4 Ohms; driver de compressão: 4 Ohms
- Potência de saída: 1100 W RMS
- Resposta de frequência: 30 Hz a 20 kHz (-6 dB)
- Relação sinal-ruído: 80 dBA
- Duração da bateria da pulseira: 6 h
- Versão Bluetooth: 4.2
- Perfil Bluetooth A2DP V1.3 e AVRCP V1.6
- Intervalo de frequência de transmissão Bluetooth: 2402 a 2480 MHz
- Potência máxima de transmissão Bluetooth: 15 dBm (EIRP)
- Modulação de transmissão Bluetooth: GFSK, $\pi/4$ -DQPSK e 8DPSK
- Alcance Bluetooth Cerca de 10 m (33 pés)
- Sistema de arquivos USB: FAT16 e FAT32
- Formatos de arquivos em USB: .mp3, .wma e .wav
- Pulseira de controle por gestos: Tecnologia BLE
- Dimensões (L x P x A): 397 x 1050 x 390 mm / 15,6 x 41,3 x 15,4 pol
- Peso líquido: 34,7 kg / 76,5 lb

11. SOLUÇÃO DE PROBLEMAS

Aviso:

- Nunca tente consertar este produto sozinho. Se encontrar alguma dificuldade ao usá-lo, verifique os itens a seguir antes de chamar a assistência técnica.

Sistema

A caixa de som não liga.

- Verifique se o cabo de alimentação está ligado corretamente na tomada e na **PartyBox**.
- Se a **pulseira de controle por gestos** não funcionar, troque a bateria por outra nova e tente ligá-la novamente.

Som

A **PartyBox** não produz nenhum som.

- Verifique se a **PartyBox** está ligada.
- Verifique se o volume está ajustado em um nível audível.
- Verifique se a caixa de som está conectada a uma fonte de sinal. Se a fonte de sinal possuir controle de volume, verifique se ele está ajustado para um nível audível.

Bluetooth

Um dispositivo não consegue se conectar à **PartyBox**.

- Verifique se a função Bluetooth do dispositivo está ligada.
- A **PartyBox** já está conectada a outro dispositivo Bluetooth. Pressione **X** para desconectar e emparelhar outro dispositivo.

O som reproduzido a partir de um sinal Bluetooth é de baixa qualidade.

- A recepção Bluetooth está ruim. Aproxime o dispositivo da **PartyBox** ou retire obstáculos entre o dispositivo e a **PartyBox**.

12. CONFORMIDADE

Este produto cumpre a legislação de energia da União Europeia.

Modo com Bluetooth conectado

Este produto foi projetado para receber sinais de áudio streaming via Bluetooth enviados por dispositivos externos. Para que a caixa de som funcione corretamente, a conexão Bluetooth precisa estar ligada continuamente.

A caixa de som entrará no modo de repouso (espera em rede) se passar 20 minutos sem ser usada. O consumo de energia no modo de repouso é inferior a 2,0 Watts. A caixa sairá do modo de repouso ao receber um sinal Bluetooth.

Modo com Bluetooth desconectado

A caixa de som entrará no modo de repouso se passar 20 minutos sem ser usada. O consumo de energia no modo de repouso é de menos de 0,5 Watt.

13. LICENCIAMENTO



Este equipamento não tem direito à proteção contra interferência prejudicial e não pode causar interferência em sistemas devidamente autorizados.

Este produto está homologado pela ANATEL, de acordo com os procedimentos regulamentados pela Resolução 242/2000, e atende aos requisitos técnicos aplicados.

Para maiores informações, consulte o site da ANATEL – www.anatel.gov.br



A logomarca e os logotipos Bluetooth® são marcas registradas da Bluetooth SIG, Inc. e utilizadas pela HARMAN International Industries, Incorporated sob licença. Todas as outras marcas comerciais e nomes comerciais pertencem aos respectivos proprietários.



HARMAN International Industries,
Incorporated 8500 Balboa
Boulevard, Northridge, CA 91329
USA
www.jbl.com

© 2019 HARMAN International Industries, Incorporated. Todos os direitos reservados.
JBL é marca registrada da HARMAN International Industries, Incorporated, registrada nos
Estados Unidos e/ou em outros países. As características, as especificações e o design
estão sujeitos a alteração sem aviso prévio.